

BOX BV

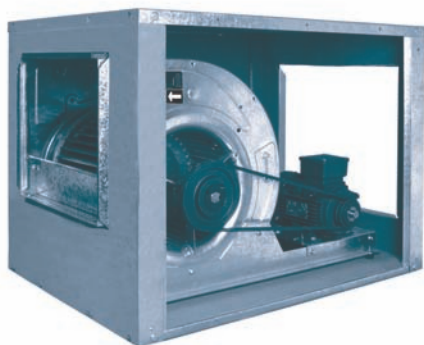

РУ

ОБЩИЕ ХАРАКТЕРИСТИКИ:

Серийный ряд изготовлен в 10 типоразмерах: от 7/7 до 30/28, оснащенных 4-полюсными трехфазными электродвигателями. Производительность по воздуху от 750 м³/ч до 54.000 м³/ч. Максимальная рабочая температура - 50 °C (беспрерывно).

КОНСТРУКТИВНЫЕ ХАРАКТЕРИСТИКИ:

- вентиляторы серии BV, BVC, BVCR помещены в звукоизолированный корпус с панелями, обшитыми Flexiroll Pol Na 30 серого антрацитового цвета или укрепленными стекловолокном (большие размеры). Огнестойкость - M1.
- вентилятор крепится на специальные резиновые виброизоляторы;
- источником питания вентилятора является электродвигатель, ремнем, шкивом;
- выведенный наружу кабель;
- стандартный асинхронный электродвигатель с короткозамкнутой обмоткой, так называемый «беличьим колесом», с классом защиты IP-55, классом изоляции F. Эталонное электрическое напряжение для трехфазных электродвигателей, мощность которых не превышает 5,5 лошадиных сил (л.с.), составляет 230/400В 50Гц, и 400/690В 50Гц - для более мощных электродвигателей.

ПРИМЕНЕНИЕ:

Предназначен как для внутреннего, так и для наружного использования. Применяются для общеобменной вентиляции различных помещений общественных и производственных зданий, а также обеспечивают дымо и пароудаление на производственных кухнях.

ПОД ЗАКАЗ:

- 60Гц вентиляторы, индивидуальный вольтаж;
- 2-скоростной электродвигатель;
- атмосферостойкий корпус;
- подача воздуха в вертикальном направлении, круглые впускные/выпускные клапаны, «глухой» кожух.

EN

GENERAL FEATURES:

Range with 10 different sizes from 7/7 until 30/28, provided with three phase 4 pole motors. Air-flow from 750 m³/h until 54.000 m³/h. Maximum working temperature 50°C in continuous.

MANUFACTURING FEATURES:

- BV, BVC, BVCR range fans fitted in soundproofing cabinets through insulated panels with Flexiroll Pol Na 30 Anthracite grey or fibreglass (big sizes), M1 fire resistance.
- Fan fitted over antivibration mountings.
- The fan is supplied with motor, pulleys and belts.
- Swap panels giving the possibility to different fan positions.
- Connection gland included.
- Squirrel cage asynchronous standard motor, IP-55 protection and rated class F insulation. Standard voltages 230/400V 50Hz for three phase, motors up to 5,5HP and 400/690V 50Hz for higher powers.

APPLICATIONS:

- Specially designed for indoor or outdoor assembly, are suitable for:
- General ventilation.
- Renovation of stuffy air environments in any building and industry.
- Smoke and steam extraction in industries and kitchen hoods.

UNDER REQUEST:

- 60Hz fans and special voltages.
- 2 SPEED MOTORS.
- Box for Outdoor fitting.
- Vertical discharge, circular inlet and outlet, blind cover.

АКСЕССУАРЫ

ANCILLARIES

ACCESSOIRES

ZUBEHÖR



PE



RFS



ASD



INT



TIAC



PI



VIS



TCA

FR

CARACTERISTIQUES GÉNÉRALES:

Série composite par 10 modèles du 7/7 au 30/28. Moteurs de 4 triphasés. Débits de 750 m³/h à 54.000 m³/h. Température maximale de l'air 50°C.

CARACTÉRISTIQUES DE FABRICATION:

- Ventilateurs de la série BV, BVC, BVCR montés en caissons isolés acoustiquement avec Flexiroll Pol Na 30 gris Anthracite, de résistance au feu M1.
- Ventilateur monté sur antivibratoires. Le ventilateur est livré avec moter monté en base, avec poulies et courrois.
- PRESSE-ÉTOUPES pour sortie de cablage. Moteurs asynchrones à cage d'écurieil et isolation électrique de classe F et degré de protection IP-55.
- Tensions Standard 230V 50Hz pour moteurs monophasés. 230/400V 50Hz pour moteurs triphasés jusqu'à 5,5CV et 400/690V pour puissances supérieures.

APLICATIONS:

- Conçus pour installation intérieur ou a l'intempérie sont basiquement indiqués pour :
- Ventilation en générale.
- Renouvellement d'atmosphères viciées en tous les types de bâtiments et locaux industriels.
- Extraction de fumées.
- Hottes de cuisine industrielles.

OPTIONS DISPONIBLES:

- Moteurs 2 vitesses.
- Ventilateurs pour travailler à 60Hz, tensions spéciales.
- Caisson préparé pour intempérie.
- Refoulement vertical, piquages rondes, refoulement bloqué.

DE

ALLGEMEINE MERKMALE:

Baureihe bestehend aus 10 verschiedenen Größen, von 7/7 bis 30/28, ausgestattet mit 4-poligen Dreiphasenmotoren. Luftfördermengen von 750 m³/h bis 54.000 m³/h. Maximale Arbeitstemperatur von 50 °C im Dauerbetrieb.

BAULICHE MERKMALE:

- Ventilatoren der Baureihen BV, BVC, BVCR, montiert in Einziehkästen, die mit gefüllter Platten mit grau anthrazitfarbiger Flexiroll Pol Na 30 Glasfaser (große Größen) schallsoliert und feuerbeständig (M1) sind.
- Auf Gummifedern montierter Ventilator.
- Der Ventilator wird mit auf dem Sockel montiertem Motor geliefert, mit Riemen und Riemenscheiben.
- Kabelausgang durch Stopfbuchsen.
- Standardisierter Asynchron-Käfigläufermotor mit Schutzart IP-55 und Isolierklasse F. Standardspannungen von 230/400 V, 50 Hz, für Dreiphasenmotoren bis 5,5 PS und 400/690 V, 50 Hz, für höhere Leistungsbereiche.

ANWENDUNGEN:

- Grundlegende Anwendungen dieser für Innen- und Außenbereiche gedachten Lüfter sind:
- Allgemeine Lüftung.
- Erneuerung von schlechter oder verbrauchter Luft in allen Gebäudetypen und Industriezweigen.
- Rauchabsaugung in Gewerbeküchen.

AUF ANFRAGE:

- Lüfter, die mit 60 Hz arbeiten, besondere Spannungen.
- Motor mit 2 GESCHWINDIGKEITSTUFEN.
- Wetterbeständiger Gehäusekasten
- Vertikaler Ausgang, Rundöffnungen, Blendabdeckung.

BOX BV

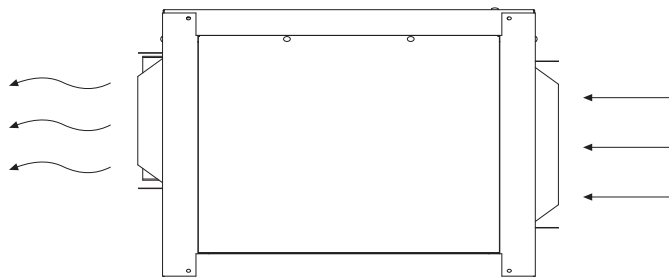
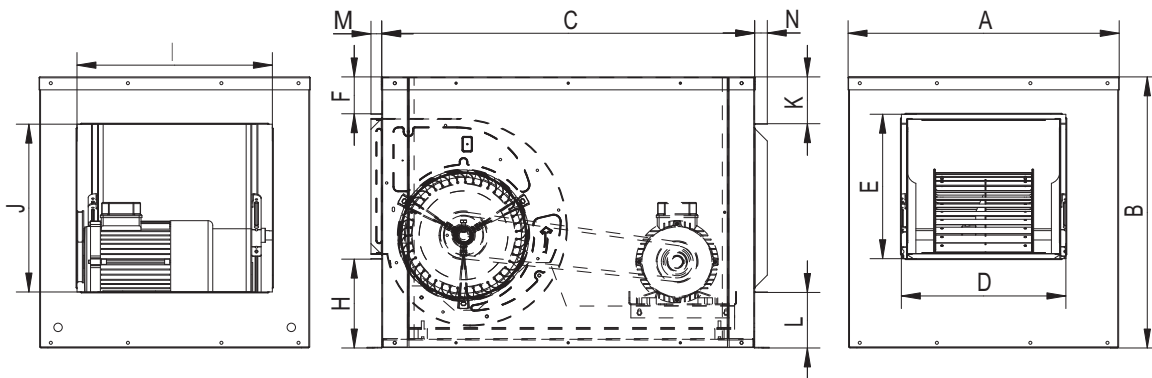

DIMENSIONES / DIMENSIONS / ENCOMBREMEN / РАЗМЕРЫ, MM

Модель	A	B	C	D	E	F	H	I	J	K	L	M	N
BOX BV 7/7	450	450	698	252	226	76	146	321	278	76	94	23	27
BOX BV 9/9	535	535	768	321	278	91	164	352	309	103	121	23	27
BOX BV 10/10	580	580	798	352	309	79	190	418	359	100	119	23	27
BOX BV 12/12	650	650	868	418	359	78	211	489	421	104	123	23	27
BOX BV 15/15	775	775	988	489	421	113	239	572	495	130	148	23	27
BOX BV 18/18	870	870	1.168	572	495	86	287	650	650	100	118	23	27
BOX BV 20/20	1162	1098	1409	608	618	-	-	1005	832	-	-	40	40
BOX BV 22/22	1347	1189	1568	608	712	-	-	1096	1019	-	-	40	40
BOX BV 25/25	1500	1325	1703	702	801	-	-	1232	1089	-	-	40	40
BOX BV 30/28	1695	1523	1936	893	942	-	-	1429	1185	-	-	40	40

BOX BV

SERIE TRIFÁSICA / THREE PHASE / SÉRIE TRIPHASÉE / ТРИФАЗНЫЕ МОДЕЛИ

Modelo	I max. (A)			кВт	m³/h max.	дБ(А)
	230	400	690			
BOX BV 7/7 1/4	0,73	0,42	-	0,18	1.550	62
BOX BV 7/7 1/3	1,4	0,81	-	0,25	1.700	64
BOX BV 7/7 1/2	2,1	1,2	-	0,37	1.875	66
BOX BV 7/7 3/4	2,45	1,42	-	0,55	2.175	69
BOX BV 7/7 1	3,66	2,12	-	0,75	2.450	72
BOX BV 9/9 1/2	2,1	1,2	-	0,37	2.600	70
BOX BV 9/9 3/4	2,45	1,42	-	0,55	3.000	73
BOX BV 9/9 1	3,66	2,12	-	0,75	3.400	77
BOX BV 9/9 1,5	4,65	2,69	-	1,1	3.800	80
BOX BV 10/10 1/2	2,1	1,2	-	0,37	3.500	68
BOX BV 10/10 3/4	2,45	1,42	-	0,55	4.000	70
BOX BV 10/10 1	3,66	2,12	-	0,75	4.500	73
BOX BV 10/10 1,5	4,65	2,69	-	1,1	5.000	77
BOX BV 10/10 2	5,79	3,73	-	1,5	5.500	80
BOX BV 12/12 1/2	2,1	1,2	-	0,37	4.500	64
BOX BV 12/12 3/4	2,45	1,42	-	0,55	5.250	67
BOX BV 12/12 1	3,66	2,12	-	0,75	5.750	70
BOX BV 12/12 1,5	4,65	2,69	-	1,1	6.500	73
BOX BV 12/12 2	5,79	3,73	-	1,5	7.400	76
BOX BV 12/12 3	8,26	4,78	-	2,2	8.000	79
BOX BV 15/15 3/4	2,45	1,42	-	0,55	6.400	62
BOX BV 15/15 1	3,66	2,12	-	0,75	7.000	64
BOX BV 15/15 1,5	4,65	2,69	-	1,1	8.000	67
BOX BV 15/15 2	5,79	3,73	-	1,5	8.800	70
BOX BV 15/15 3	8,26	4,78	-	2,2	10.000	74
BOX BV 15/15 4	13,2	7,65	-	3	11.100	77
BOX BV 15/15 5,5	15,9	9,21	-	4	12.400	80
BOX BV 18/18 1,5	4,65	2,69	-	1,1	10.500	67
BOX BV 18/18 2	5,79	3,73	-	1,5	11.800	72
BOX BV 18/18 3	8,26	4,78	-	2,2	13.500	74
BOX BV 18/18 4	13,2	7,65	-	3	15.000	77
BOX BV 18/18 5,5	15,9	9,21	-	4	16.500	79
BOX BV 18/18 7,5	-	12,2	7,04	5,5	18.100	84
BOX BV 20/20 2	5,79	3,73	-	1,5	13.000	74
BOX BV 20/20 3	8,26	4,78	-	2,2	14.500	76
BOX BV 20/20 4	13,2	7,65	-	3	16.000	77
BOX BV 20/20 5,5	15,9	9,21	-	4	18.000	80
BOX BV 20/20 7,5	-	12,2	7,04	5,5	20.000	82
BOX BV 22/22 2	5,79	3,73	-	1,5	15.500	73
BOX BV 22/22 3	8,26	4,78	-	2,2	18.000	76
BOX BV 22/22 4	13,2	7,65	-	3	20.000	79
BOX BV 22/22 5,5	15,9	9,21	-	4	22.000	82
BOX BV 22/22 7,5	-	12,2	7,04	5,5	24.000	85
BOX BV 22/22 10	-	16,5	9,5	7,5	26.500	87
BOX BV 22/22 15	-	23,5	13,5	11	30.700	90
BOX BV 25/25 3	8,26	4,78	-	2,2	21.500	72
BOX BV 25/25 4	13,2	7,65	-	3	23.000	75
BOX BV 25/25 5,5	15,9	9,21	-	4	25.800	77
BOX BV 25/25 7,5	-	12,2	7,04	5,5	28.200	81
BOX BV 25/25 10	-	16,5	9,5	7,5	31.500	85
BOX BV 25/25 15	-	23,5	13,5	11	36.000	88
BOX BV 30/28 3	8,26	4,78	-	2,2	27.500	73
BOX BV 30/28 4	13,2	7,65	-	3	31.000	76
BOX BV 30/28 5,5	15,9	9,21	-	4	34.000	77
BOX BV 30/28 7,5	-	12,2	7,04	5,5	37.500	81
BOX BV 30/28 10	-	16,5	9,5	7,5	42.500	83
BOX BV 30/28 15	-	23,5	13,5	11	47.500	86
BOX BV 30/28 20	-	30,59	17,68	15	54.000	88

BOX BV
BVF

BOX BV 7/7

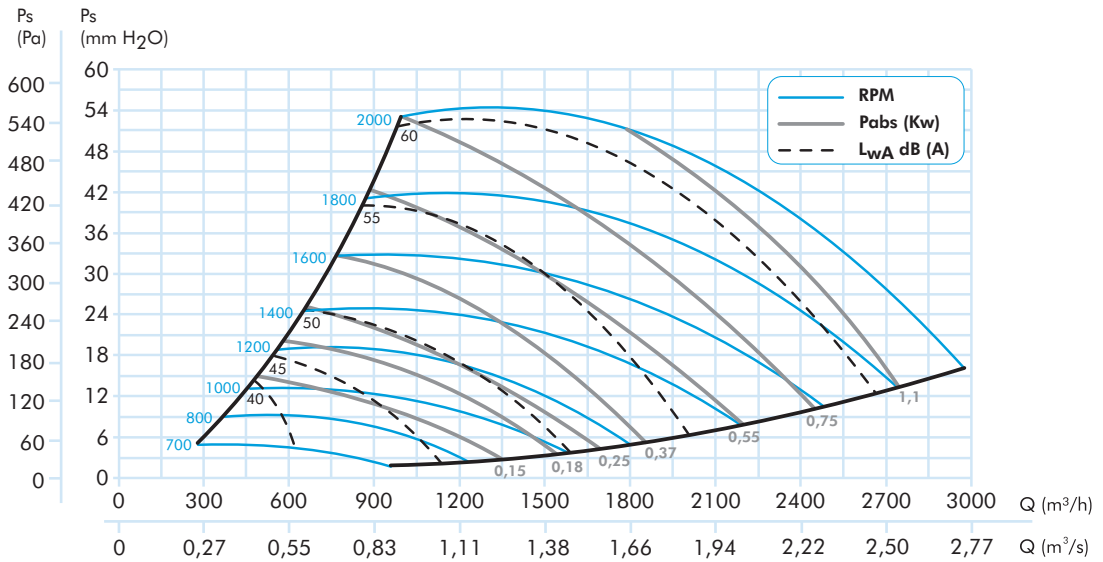

BOX BV-BVF 9/9

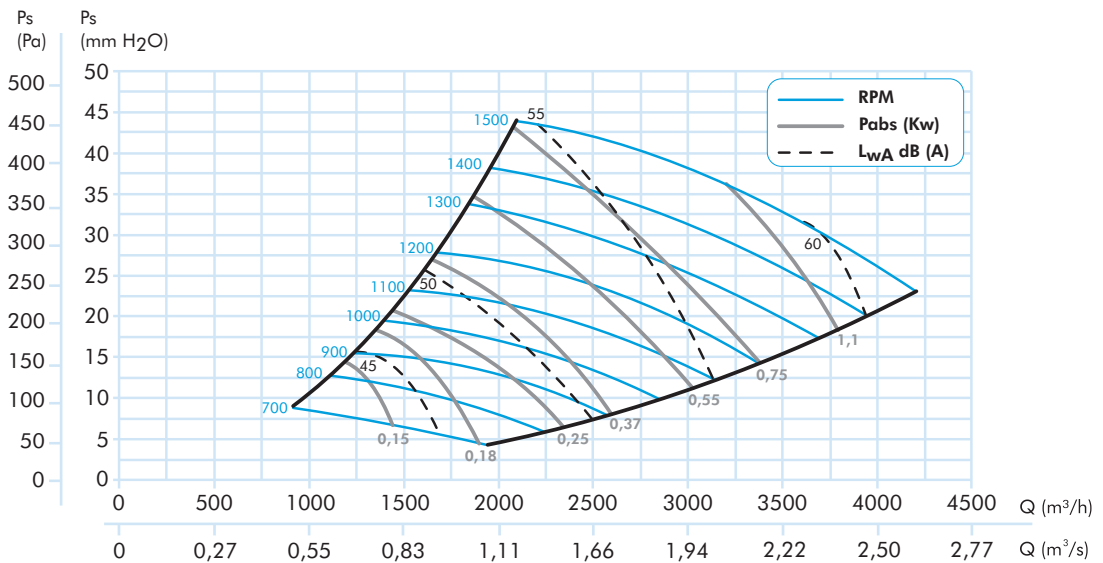

BOX BV
BVF

BOX BV-BVF 10/10

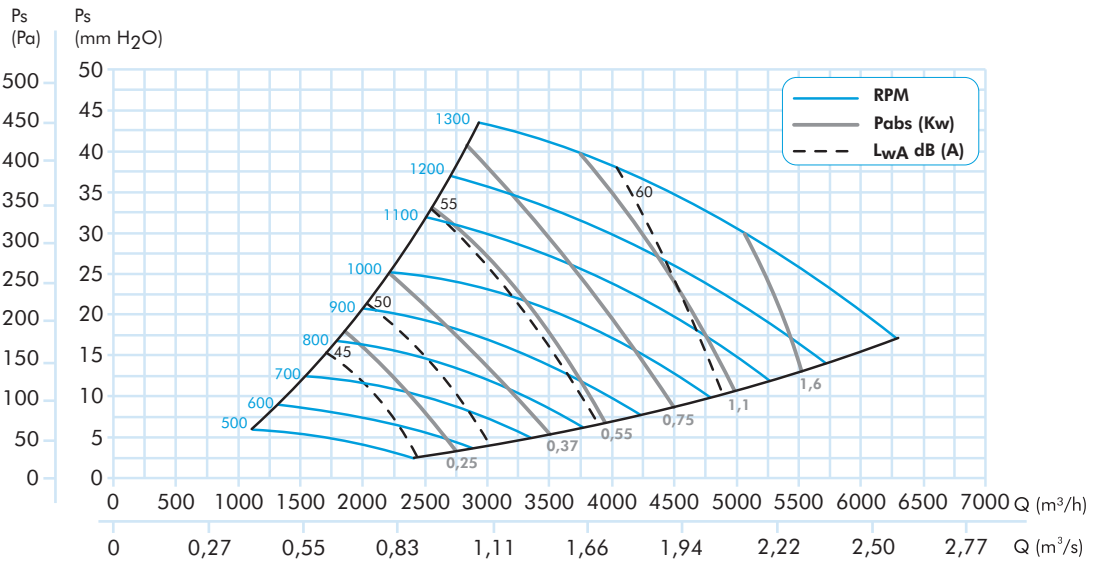

BOX BV-BVF 12/12

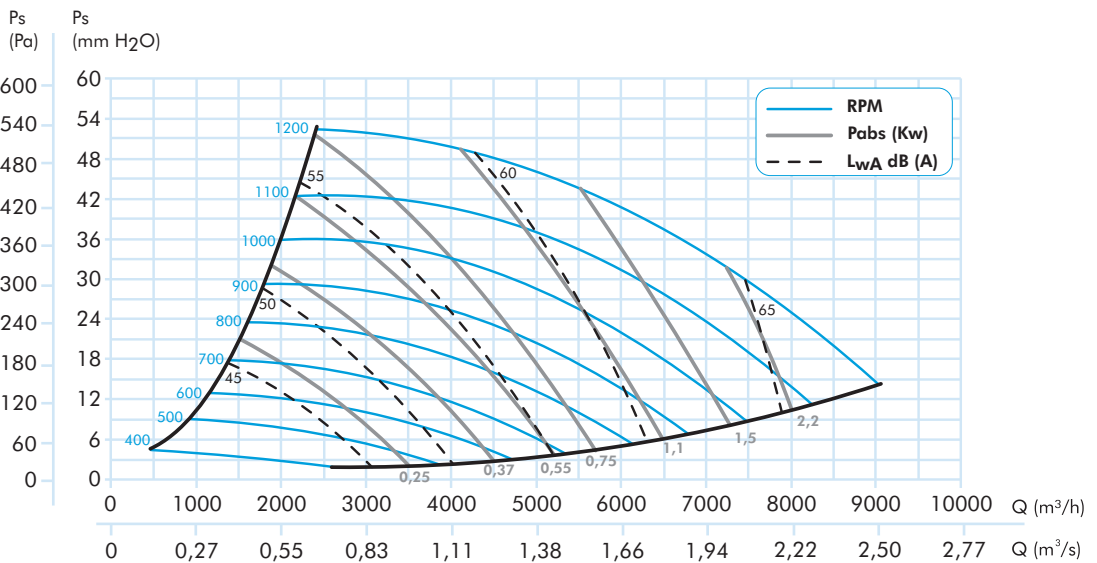

BOX BV
BVF

BOX BV-BVF 15/15

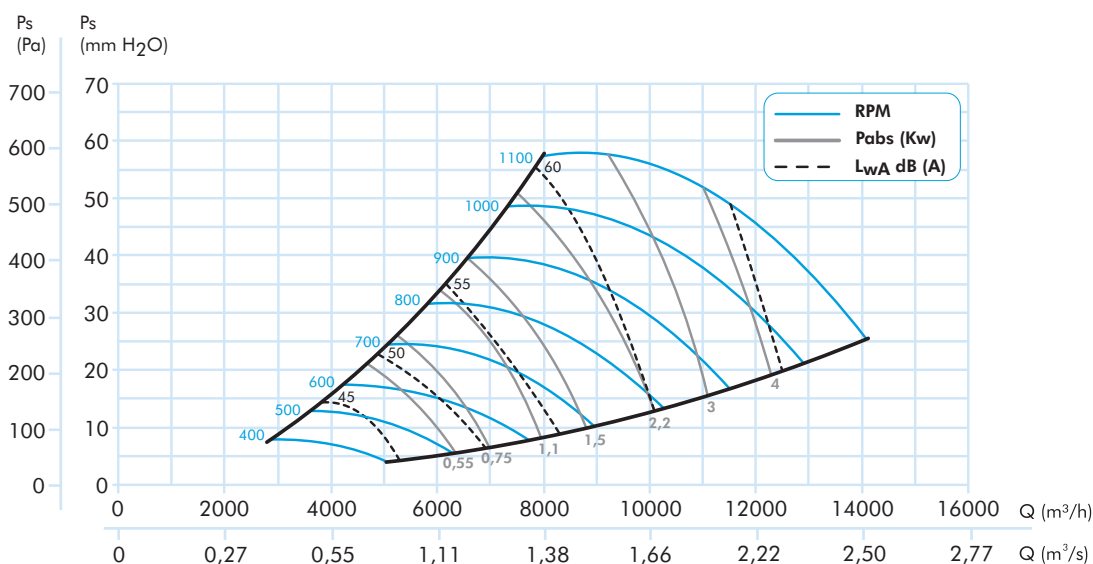

BOX BV-BVF 18/18

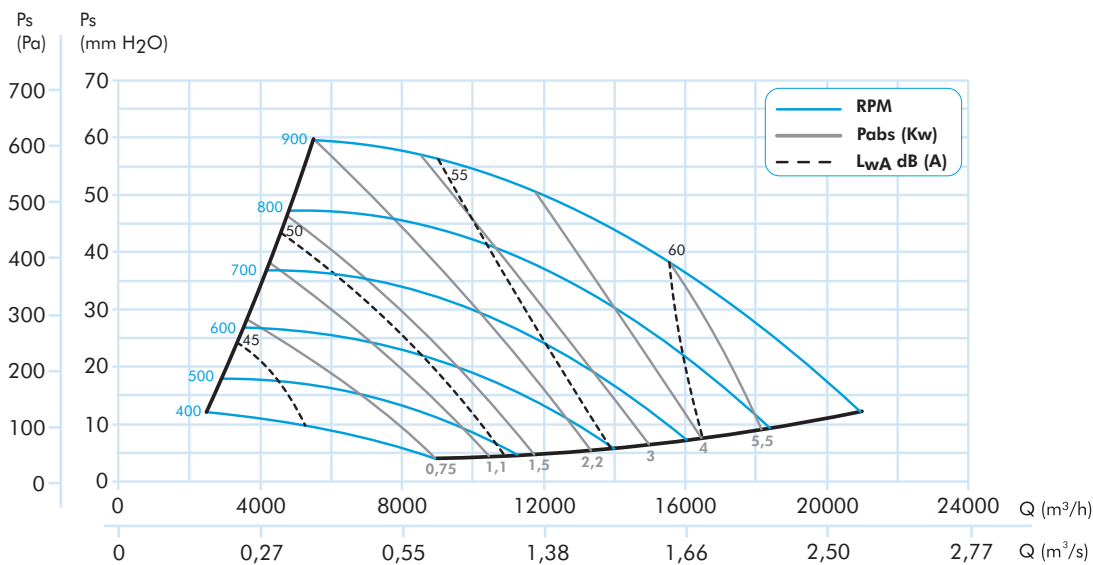

BOX BV
BVF

BOX BV-BVF 20/20

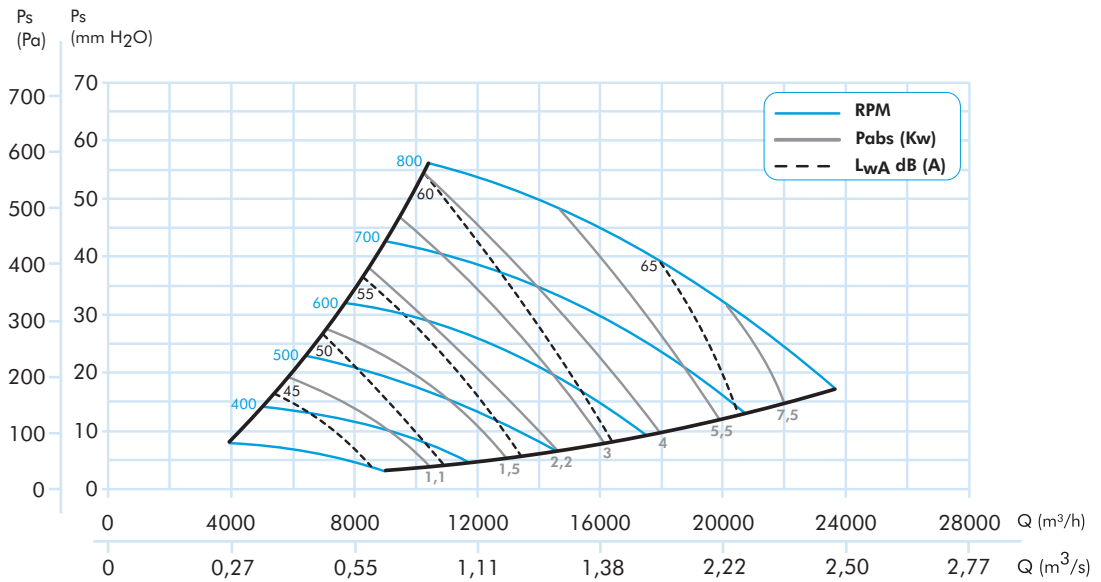

BOX BV-BVF 22/22

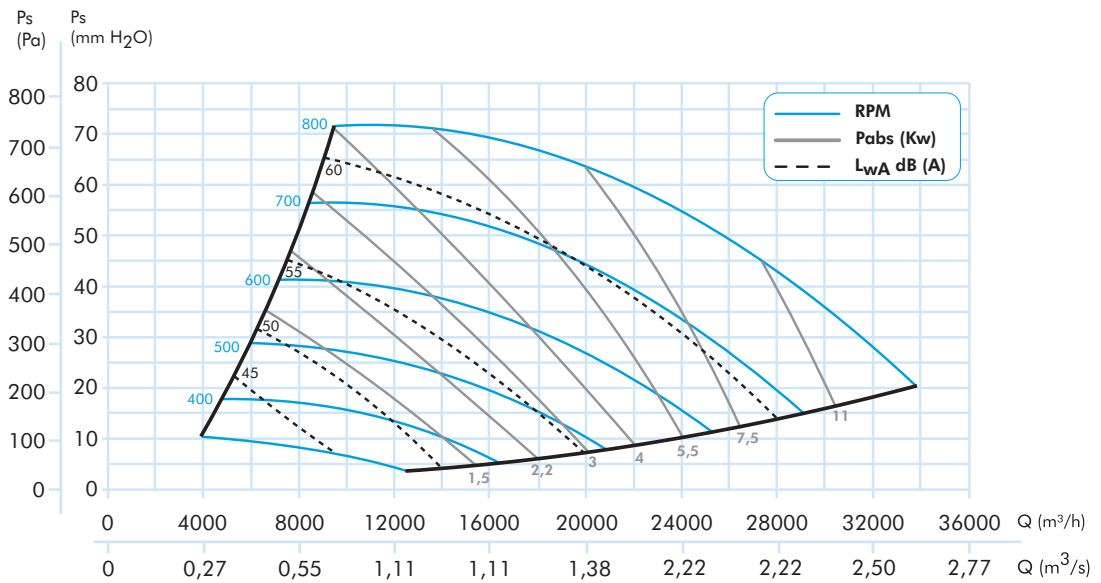

BOX BV
BVF

BOX BV-BVF 25/25

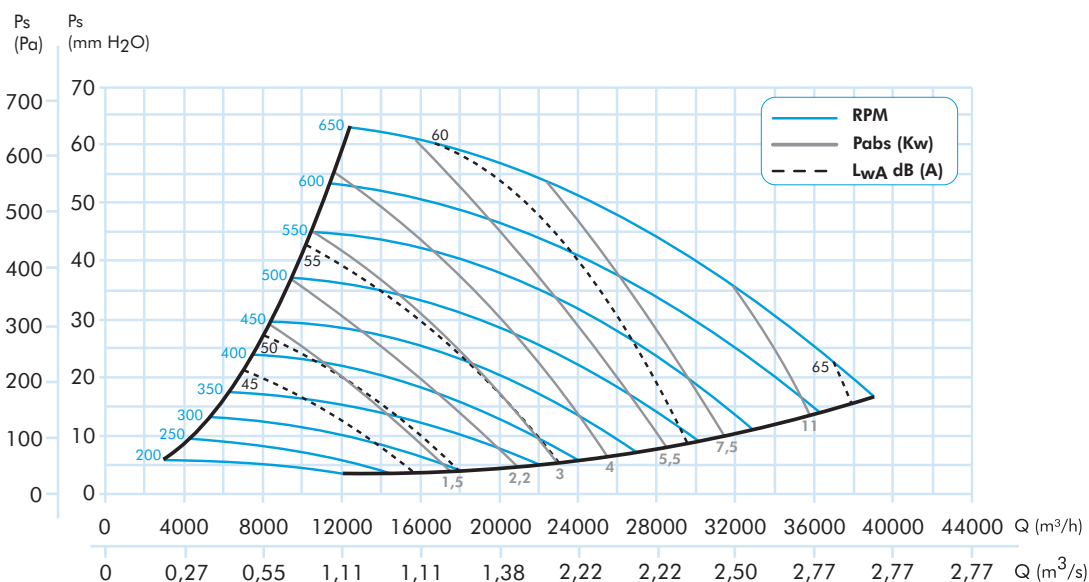

BOX BV-BVF 30/28

